

Upute za uporabu Perilica ekstraktor

**WB6–13, WB6–18
Compass Pro**

Tip W3...



Electrolux
PROFESSIONAL

Sadržaj

Sadržaj

1	Sigurnosne mjere opreza	5
1.1	Opće sigurnosne informacije.....	6
1.2	Samo za komercijalnu uporabu	6
1.3	Simboli.....	6
2	Uvjeti i iznimke od jamstva	7
3	Opis programa	8
3.1	Općenito	8
3.2	Opis programa.....	8
4	Pomicanje	9
4.1	Punjenje.....	9
4.1.1	Maksimalno punjenje.....	10
4.2	Deterdžent	11
4.3	Pokretanje aparata.....	11
4.4	Dodatne funkcije	13
4.5	Nakon završetka programa.....	14
5	Programator vremena.....	15
6	Šifre pogrešaka	17
7	Održavanje	18
7.1	Općenito	18
7.2	Vrijeme za održavanje	18
7.3	Svaki dan	18
7.4	Spremnik za deterdžent.....	18
7.5	Uklanjanje kamenca.....	18
7.6	Odvod.....	18
7.7	Ulaz vode.....	19
7.8	Održavanje smije obavljati samo kvalificirano osoblje.	19
8	Informacije o odlaganju.....	20
8.1	Odlaganje aparata na kraju vijeka trajanja.....	20
8.2	Odlaganje ambalaže	20

Proizvođač zadržava pravo izmjene dizajna i specifikacija komponenti.

1 Sigurnosne mjere opreza

- Servisiranje smije obavljati samo ovlašteno osoblje.
- Smiju se upotrebljavati samo odobreni rezervni dijelovi, pribor i potrošni materijal.
- Upotrebljavajte samo deterdžente namijenjene pranju tkanina vodom. Nikada ne upotrebljavajte sredstva za suho čišćenje.
- Prilikom priključivanja aparata moraju se upotrijebiti nova crijeva za vodu. Ne smiju se upotrebljavati rabljena crijeva za vodu.
- Brava na vratima aparata nikako se ne smije zaobilaziti odnosno premošćivati.
- Ako dođe do kvara na aparatu, što prije se mora obavijestiti nadležna osoba. To je važno radi vaše sigurnosti, kao i radi sigurnosti drugih osoba.
- **NEMOJTE VRŠITI IZMJENE NA OVOM UREĐAJU.**
- Pri obavljanju servisiranja ili zamjeni dijelova napajanje mora biti isključeno.
- Kada je napajanje isključeno, rukovatelj mora vidjeti da je aparat isključen (utikač je iskopčan i ostaje uklonjen) iz bilo koje točke kojoj može pristupiti. Ako to nije moguće zbog ugradnje ili instalacije aparata mora se osigurati isključivanje sa sustavom zaključavanja u izoliranom položaju.
- U skladu s pravilima ožičenja: instalirajte višepolni prekidač prije aparata kako biste olakšali postupke instalacije i servisiranja.
- Ako su različiti nazivni naponi ili različite nazivne frekvencije (odvojene znakom /) navedeni na pločici s podacima aparata, upute za prilagodbu aparata za rad na potrebnom nazivnom naponu ili nazivnoj frekvenciji navedene su u priručniku za instalaciju.
- Nepokretni aparati koji nisu opremljeni sredstvima za odvajanje od mrežnog napajanja imaju odvojene kontakte na svim polovima što omogućava potpuno odvajanje unutar III. kategorije prenapona, upute nam govore da sredstva za odvajanje moraju biti ugrađena u fiksno ožičenje u skladu s pravilima ožičenja.
- Otvori u postolju ne smiju biti zapriječeni tepihom.
- Maksimalna masa suhog rublja: WB6–13: 14 kg, WB6–18: 20 kg.
- A-vrednovana razina zvučnog tuka kod radnih stanica:
 - Pranje: WB6–13: <70 dB(A), WB6–18: <70 dB(A).
 - Ekstrakcija: WB6–13: <70 dB(A), WB6–18: <70 dB(A).
- Maksimalan ulazni tlak vode: 1000 kPa
- Minimalan ulazni tlak vode: 50 kPa
- Dodatni zahtjevi za sljedeće države; AT, BE, BG, HR, CY, CZ, DK, EE, FI, FR, DE, GR, HU, IS, IE, IT, LV, LT, LU, MT, NL, NO, PL, PT, RO, SK, SI, ES, SE, CH, TR, UK:
 - Ovaj se aparat ne smije instalirati na mjestima koja su dostupna javnosti.
- Dodatni zahtjevi za druge države:
 - Nije predviđeno da se ovim uređajem koriste osobe (uključujući i djecu) sa smanjenim fizičkim, osjetilnim ili mentalnim sposobnostima, neiskusne i neobučene osobe, osim ako se ne nalaze pod nadzorom osobe koja odgovara za njihovu sigurnost ili su od nje dobile upute o načinu korištenja uređaja. Djeca moraju biti pod nadzorom kako bi se osiguralo da se ne igraju s uređajem.
 - Ovaj aparat namijenjen je za korištenje u kućanstvu i za slične primjene kao što su: (IEC 60335-2-7) prostorije za kuhanje za osoblje u trgovinama, uredima i ostalim radnim sredinama, farmama, za korištenje od strane klijenata u hotelima, motelima i

ostalim objektima stambenog tipa, objektima za noćenje s doručkom, područjima za komunalnu upotrebu u stambenim blokovima ili u praonicama rublja.

1.1 Opće sigurnosne informacije

Aparat je namijenjen samo za pranje vodom.



Nemojte polijevati aparat vodom.

Kako bi se spriječila šteta na elektroničkim sklopovima (i drugim dijelovima) do koje može doći zbog kondenzacije, aparat se mora postaviti na sobnu temperaturu 24 sata prije prve uporabe.

1.2 Samo za komercijalnu uporabu

Aparat/aparati na koje se odnosi ovaj priručnik proizvedeni su samo za komercijalnu i industrijsku uporabu.

1.3 Simboli

	Oprez
	Oprez, visok napon
	Prije uporabe uređaja pročitajte upute

2 Uvjeti i iznimke od jamstva

Ako kupnja ovog proizvoda uključuje pokrivanje jamstvom, jamstvo se omogućava u skladu s lokalnim propisima i podliježe instaliranju i korištenju proizvoda za navedene svrhe i to kako je opisano u odgovarajućoj dokumentaciji opreme.

Jamstvo će se moći primjenjivati samo ako je kupac koristio izvorne rezervne dijelove i ako je izvršio održavanje u skladu s dokumentacijom za korisnike i održavanje društva Electrolux Professional dostupnom u papirnatom ili elektroničkom obliku.

Electrolux Professional izrazito preporučuje korištenje odobrenih sredstava Electrolux Professional za čišćenje, ispiranje i uklanjanje kamenca kako bi se postigli optimalni rezultati i dugoročno očuvala učinkovitost proizvoda.

Jamstvo društva Electrolux Professional ne pokriva sljedeće:

- putne troškove usluge dostave i preuzimanja proizvoda;
- postavljanje;
- obuku o načinu rada/rukovanja;
- zamjenu (i/ili isporuku) potrošnih dijelova osim ako do njih nije došlo zbog nedostataka u materijalima ili izradi prijavljenih u roku od jednog (1) tjedna od pojave kvara;
- ispravak vanjskog ožičenja;
- ispravak neovlaštenih popravaka, kvarova i neučinkovitog rada prouzročenih i/ili izazvanih;
 - nedovoljan/ili nepravilan kapacitet električnih sustava (struje/napona/frekvencije, uključujući i njihov nagli porast i/ili prekid rada);
 - neodgovarajući ili prekinuti dovod vode, vodene pare, zraka, plina (uključujući nečistoće i/ili svega što nije usklađeno s tehničkim zahtjevima za svaki aparat);
 - vodovodne instalacije, komponente ili potrošne proizvode za čišćenje koje proizvođač nije odobrio;
 - nemar kupca, pogrešnu upotrebu, zloupotrebu i/ili neusklađenost s uputama za upotrebu i održavanje detaljno opisanim u odgovarajućoj dokumentaciji opreme;
 - nepravilnu ili lošu: instalaciju, popravak, održavanje (uključujući neovlašteno prepravljavanje, izmjene ili popravke koje su izvršile treće osobe ili neovlaštene treće osobe) i izmjenu sigurnosnih sustava;
 - upotrebu neoriginalnih komponenti (npr.: potrošnih dijelova, dijelova podložnih habanju, ili rezervnih dijelova);
 - okolišne uvjete koji izazivaju toplinski (npr. pregrijavanje/smrzavanje) ili kemijski (npr. korozija/oksidacija) stres;
 - strana tijela smještena u proizvod ili povezana s njim;
 - nesreće ili djelovanje više sile;
 - prijevoz i rukovanje, uključujući ogrebotine, udubljenja, okrhnuća, i/ili ostala oštećenja na površinskom sloju proizvoda, osim ako je do takvih oštećenja došlo zbog nedostataka u materijalima ili izradi i ako su prijavljena u roku od jednog (1) tjedna nakon isporuke osim ako nije drukčije dogovoreno;
- proizvod čiji su originalni serijski brojevi uklonjeni, izmijenjeni ili ih nije moguće odmah utvrditi;
- zamjenu žarulja, filtara ili bilo koji od zamjenskih dijelova;
- bilo koji pribor i softver koji nije odobrilo ili navelo društvo Electrolux Professional.

Jamstvo ne uključuje aktivnosti redovitog održavanja (uključujući i dijelove potrebne za njih) ili nabavu sredstava za čišćenje osim ako to nije specifično pokriveno bilo kojim lokalnim ugovorom, podložno lokalnim odredbama i uvjetima.

Na mrežnom mjestu društva Electrolux Professional potražite popis ovlaštene korisničke službe.

3 Opis programa

3.1 Općenito







Aparat ima nekoliko programa prilagođenih opsegu uporabe za koju je namijenjen – u različitim segmentima upotrebljavaju se različiti programi. Sljedeći opis programa kratak je opis nekih primjera programa koji se mogu upotrijebiti.

Potpune i detaljne informacije o svim dostupnim programima pranja potražite na web-mjestu tvrtke Electrolux Professional.

Preporučuje se da u najvećoj mogućoj mjeri poštuju oznaku za održavanje na odjeći.

3.2 Opis programa

U sljedećoj tablici prikazano je nekoliko primjera dostupnih programa i njihov kratak opis:

Program	Opis
NORMAL COLOUR 	Pamuk i frotir. Možete odabrati različite temperature. 30°C – 95°C. Trebaju upotrijebiti deterdžent bez izbjeljivača. Za optimalne rezultate preporučuje se cijelo punjenje.
NORMAL WHITE 	Pamuk i frotir. Možete odabrati različite temperature. 40°C – 95°C. Trebaju upotrijebiti deterdžent s izbjeljivačem. Za optimalne rezultate preporučuje se cijelo punjenje.
DELIKATNO 	Sintetika (primjeri sintetičkih tkanina: poliester, poliamid, poliakril i elastan), viskoza, mješavine s pamukom i osjetljive tkanine. 30°C. Za optimalne rezultate preporučuje se pola punjenja.
RUČNO PRANJE 	Vrlo osjetljiva roba. Za optimalne rezultate preporučuje se da stavite samo nekoliko predmeta.
VUNA 	Tkanine od vune. 40°C. Za optimalne rezultate preporučuje se da stavite samo nekoliko predmeta.
ISPIRANJE 	Upotrebljava se za ispiranje i ekstrakciju.
ISPIRANJE BUBNJA 	Upotrebljava se za ispiranje bubnja i svih odjeljaka. Upotrebljava se s praznim bubnjem.
HEAVY SOIL	Možete odabrati različite temperature. 60°C – 95°C.
DESINFECTIION	Možete odabrati različite temperature. 60°C – 90°C.

Tablica prikazuje nekoliko primjera različitih skupina programa koji se upotrebljavaju na posebnim tržištima poput bolnica itd. i njihovi kratki opisi:

Skupina programa	Opis
Higijena	Higijenski programi za zadovoljavanje zahtjeva i preporuka prema standardima u različitim državama.
Bolnica	

4 Pomicanje

4.1 Punjenje

Otvorite prljava bočna vrata za punjenje.

Bočna vrata za punjenje s prljave strane mogu se otvoriti ako su vrata za pražnjenje s čiste strane zatvorena i blokirana.

Pritisnite krak za blokiranje tako se unutarnji bubanj može okretati. Okrećite unutarnji bubanj sve dok se vrata u unutarnjem bubnju ne okrenu prema prljavoj strani vrata za punjenje.

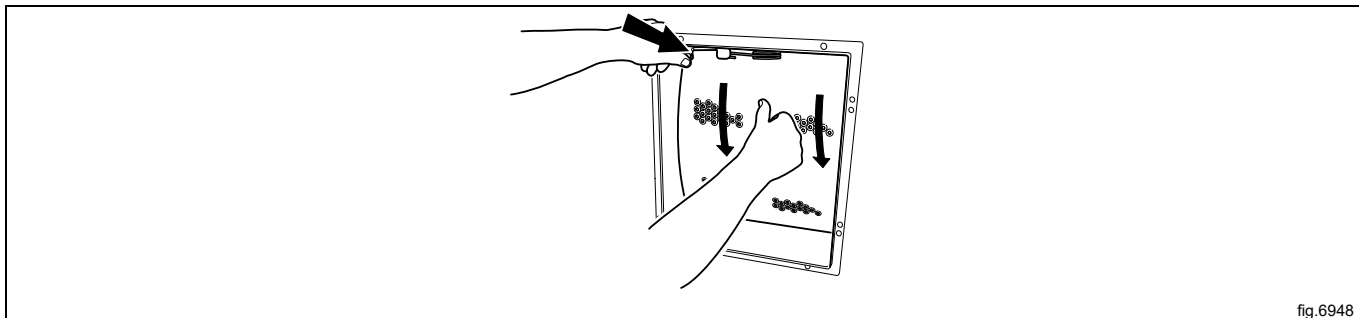

fig.6948

Položaj unutarnjeg bubnja blokirajte krakom za blokiranje.

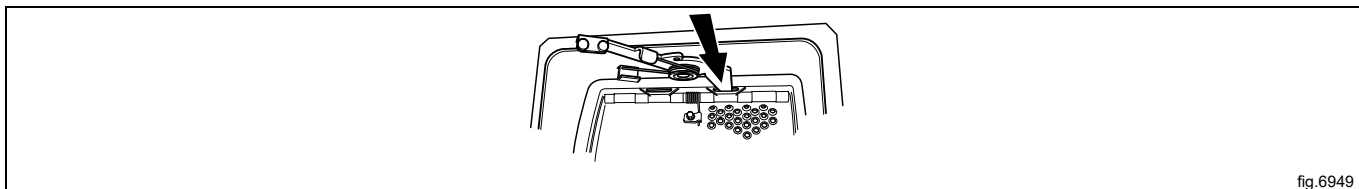

fig.6949

Otvorite unutarnja vrata za punjenje.

Ovisno o tome ima li uređaj vrata za punjenje na lijevoj ili desnoj strani, sigurnosni zasun nalazi se na gornjim ili donjim vratima.

U ovom su primjeru prikazana vrata za punjenje s lijeve strane sa sigurnosnim zasunom na gornjim vratima.

- Pritisnite sigurnosni zasun na gornjem dijelu unutarnjih vrata.
- Nastavite pritiskati sigurnosni zasun, a istovremeno pritišćite donji dio unutarnjih vrata sve dok se kuke (A) ne otkvače.
- Prvo polako otpustite donji dio unutarnjih vrata, a zatim polako otpustite gornji dio unutarnjih vrata kako biste u potpunosti otvorili unutarnja vrata.

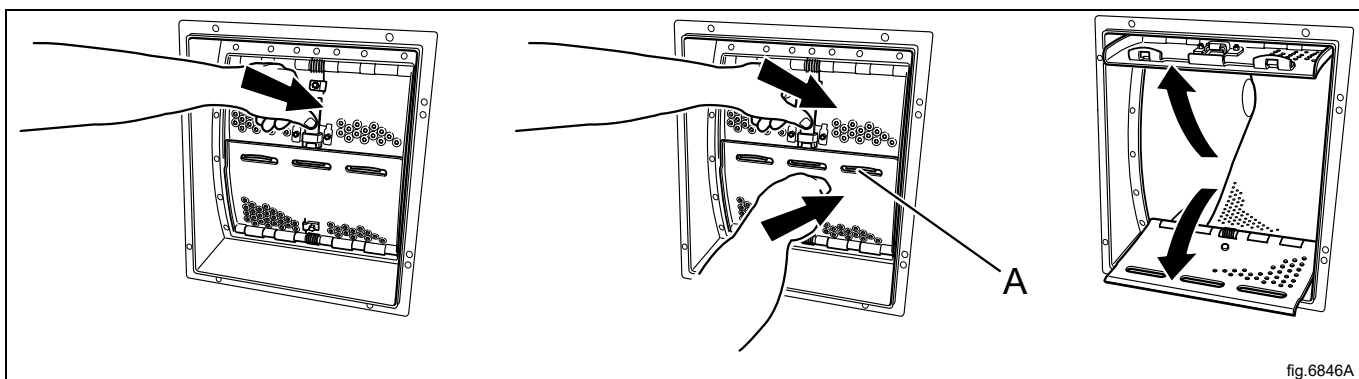

fig.6846A

Stavite predmete u aparat prema preporukama i zatvorite vrata. Uređaj se treba potpuno ali oprezno napuniti tako da se rublje ne sabija u njega.

Zatvorite unutarnja vrata i uvjerite se da su zaključana sigurnosnim zasunom.

Napomena!

Prije zatvaranja vanjskih vrata **MORA** se testirati mehanizam za zaključavanje unutarnjih vrata:

1. Uvjerite se da su unutarnja vrata pravilno zatvorena: žuti valjak mora biti potpuno vidljiv.
Provjerite da li mehanizam za zaključavanje radi kako treba pritisnuvši samo sigurnosni zapor. On mora biti slobodan i vrata se ne smiju otvarati.
2. Pritisnite vrata prema unutra **bez pritiskanja sigurnosnog zapora**
Ako su unutarnja vrata otvorena, sigurnosni zapor ne radi: nazovite svojeg servisnog predstavnika tvrtke Electrolux Professional.
Imajte na umu da se uređaj **NE SMIJE** koristiti.
3. Uvjerite se da nema tekstila zaglavljeno između unutarnjih vrata.

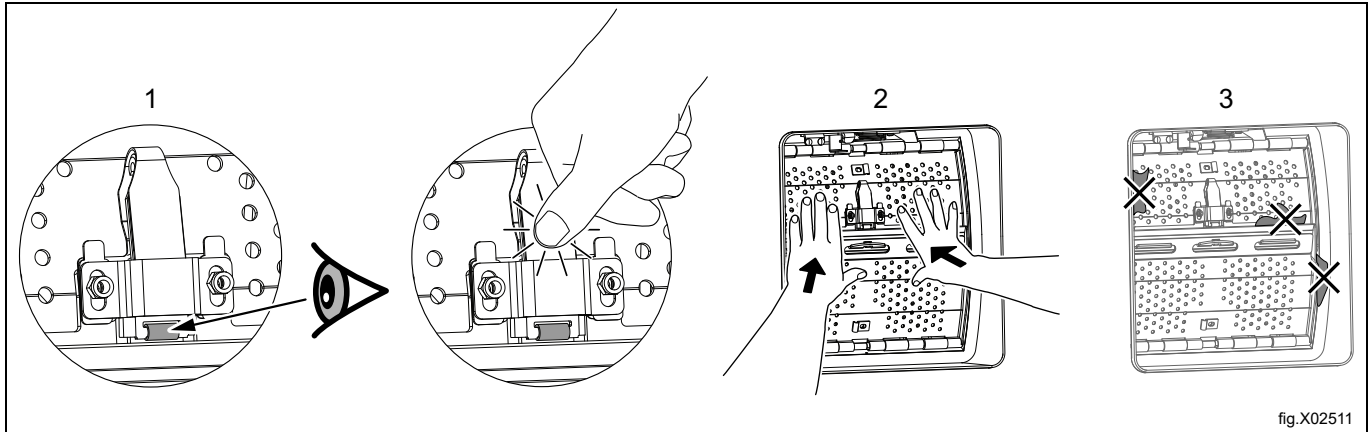

fig.X02511

Zatvorite vanjska vrata.

4.1.1 Maksimalno punjenje

Preporučeno maksimalno punjenje određuje se prema tablici:

Preporučeno maksimalno punjenje	
WB6-13	13 kg
WB6-18	18 kg

4.2 Deterdžent

Dodajte pravilnu količinu deterdženta i omekšivača prema preporukama.

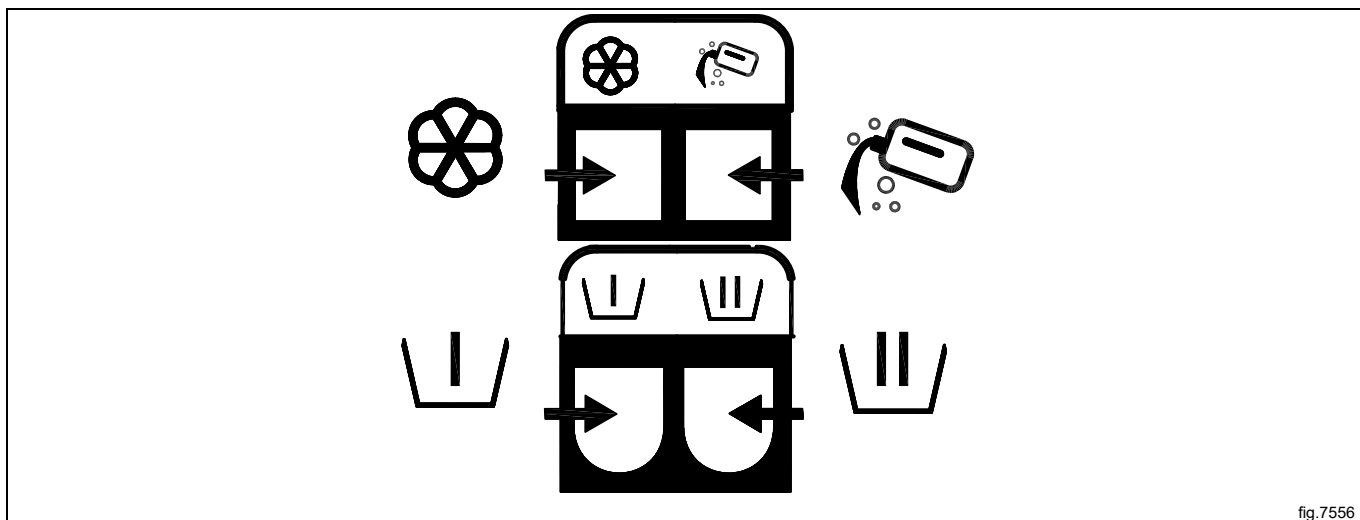



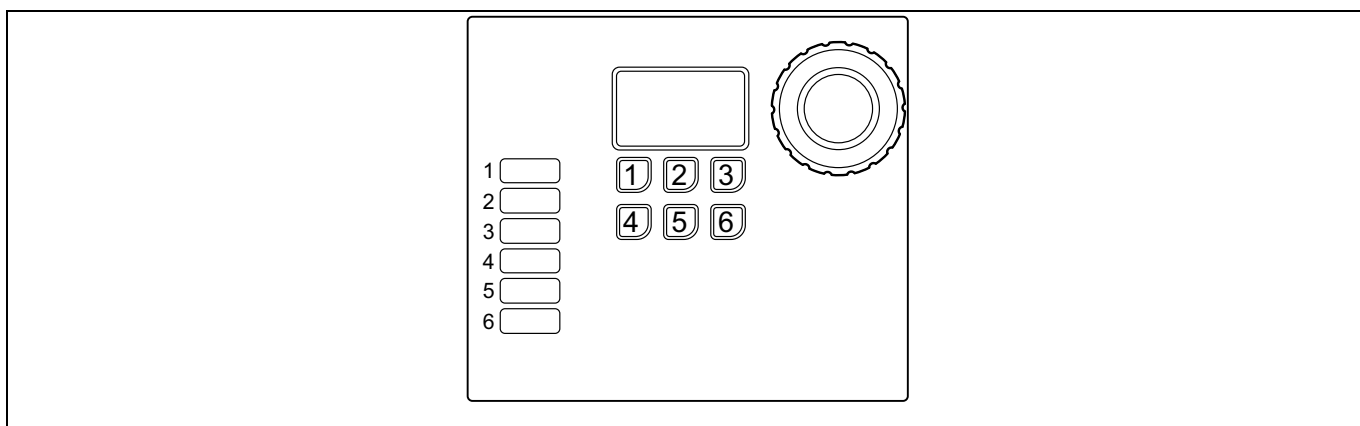

fig.7556

	Omekšivač, tekući.
	Glavno pranje za tekući deterdžent.
	Pretpranje, deterdžent u prašku ili tekući deterdžent, ako je odabrana opcija pretpranja.
	Glavno pranje za deterdžent u prašku.

4.3 Pokretanje aparata









Odaberite program okretanjem upravljačkog gumba ili odaberite program gumbima za brzi odabir (ako su neki gumbi programirani za ovu funkciju).

Možete i odabrati opcije (ako su neki gumbi programirani za ovu funkciju).

Napomena!

Neki programi ne dopuštaju uporabu opcija.

Primjer programa	Primjer opcija programiranih u gumbima	
NORMAL  Možete odabrati različite temperature. 30°C - 95°C.		PREWASH
DELICATE  Možete odabrati različite temperature. 30°C - 40°C.		PRERINSE
HANDWASH 		KRAJ ISPIRANJA

Pokrenite aparat pritiskom na upravljački gumb.

Aparat će započeti vaganjem punjenja s ekstrakcijom. Program će se zatim prilagoditi punjenju kako bi se postigao optimalan rezultat.

4.4 Dodatne funkcije

Nakon pokretanja dostupan je izbornik s dodatnim funkcijama. Prilikom pritiska na upravljački gumb / gumb za pokretanje (na aparatima bez upravljačkog gumba) na pregledniku će se prikazati izbornik. Odaberite stavku na izborniku tako da okrenete upravljački gumb / pritisnete gumb(e) za temperaturu i zatim pritisnete upravljački gumb / gumb za pokretanje za aktivaciju.

Napomena!

Neke funkcije možda neće biti dostupne ili aktivne na vašem aparatu.

Funkcija Stop

Ako je na aparatu programirana ova funkcija, možete zaustaviti aparat tijekom rada programa pritiskom na upravljački gumb.

Nakon ponovnog pritiska na upravljački gumb program će se nastaviti.

Pauziranje

Moguće je pauzirati tekući program.

Odaberite PAUZA i aktivirajte.

Nakon ponovnog pritiska na upravljački gumb / gumb za pokretanje program će se nastaviti.

Vrata se mogu otvoriti nakon nekog vremena ako razina vode nije previsoka. Zatvorite vrata i za nastavak pritisnite upravljački gumb / gumb za pokretanje.

Promjena programa nakon pokretanja

Program možete promijeniti nakon pokretanja.

Odaberite PROMJENI PROGRAM i aktivirajte.

Prilikom pritiska na upravljački gumb / gumb za pokretanje prikazat će se izbornik programa. Odaberite novi program i započnite pritiskom na upravljački gumb / gumb za pokretanje.

Brzi napredak

Odaberite BRZI NAPREDAK i aktivirajte.

Prilikom pritiska na upravljački gumb / gumb za pokretanje prikazat će se popis sa svim koracima programa. Odaberite željeni korak programa s popisa tako da okrenete upravljački gumb / pritisnete gumb(e) za temperaturu i zatim pritisnete upravljački gumb / gumb za pokretanje za aktivaciju.

Kraj programa

Program možete završiti nakon pokretanja.

Odaberite KRAJ PROGRAMA i aktivirajte.

Prilikom pritiska na upravljački gumb / gumb za pokretanje program će se završiti. Nakon ispuštanja vode vrata će se otključati.

Odgođeni početak

Ako aparat ima ovu funkciju, možete odgoditi početak programa.

Nakon odabira programa pritisnite upravljački gumb / gumb za pokretanje. Na pregledniku će se prikazati izbornik. Okrenite upravljački gumb / pritisnite gumb(e) za temperaturu da biste aktivirali funkciju. Postavite dan i vrijeme za odgođeni početak pomoću upravljačkog gumba / pritiskom gumba za temperaturu.

Pritisnite upravljački gumb / gumb za pokretanje da biste potvrdili postavke.

Status

Odaberite STATUS MENI-A i aktivirajte.

Izbornik statusa prikazuje status temperature vode, razinu vode i brzinu bubnja za aparat.

Statistika

Odaberite STATISTIKA i aktivirajte.

Na izborniku statistike prikazuje se ukupan broj sati rada i broj sati rada u tekućem postupku.

Automatska ponavljanja

Odaberite **AUTO PONAVLJANJA** i aktivirajte.

Postavite broj automatskih ponavljanja koja će aparat obaviti u odabranom programu.

Pritisnite upravljački gumb / gumb za pokretanje da biste potvrdili postavke.

4.5 Nakon završetka programa

Kada program završi, pokazno svjetlo na čistoj strani pokazat će vam kada se vrata za pražnjenje na čistoj strani mogu otvoriti.

Vrata za pražnjenje na čistoj strani otključat će se kada je program uspješno dovršen. Ako je program brzo napredovao ili je došlo do pogreške, upravljački sustav uređaja će otključati vrata za punjenje na prljavoj strani. Zatim će se vanjska vrata za punjenje ponovno morati otvoriti i zatvoriti i program se mora ponovno pokrenuti kako bi se osigurao postupak pranja*.

Otvorite vrata za pražnjenje na čistoj strani i ispraznite uređaj.

Zatvorite vrata za pražnjenje na čistoj strani.

Vrata za pražnjenje na čistoj strani sada su zaključana, a vrata za punjenje na čistoj strani mogu se otvoriti.

* To je slučaj za sve programe uključujući programe pretpranja i ispiranja + dodatnih programa. Programi pretpranja, ispiranja bubnja i čišćenja uređaja mogu se programirati kako bi se otvorila vrata za punjenje na prljavoj strani.

Otvaranje vrata za pražnjenje nakon programa pretpranja dovodi do problema križnog onečišćenja. Rublje možda neće biti higijenski čisto samo nakon programa pretpranja. Stoga se preporučuje dodavanje koraka pretpranja „normalnom“ programu kada je to potrebno umjesto korištenja samo programa pretpranja.

5 Programator vremena

Programator vremena upotrebljava se za pokretanje dijela programa (primjerice posljednje ispiranje u programu za ručnike za mužnju) nakon pauziranja prema prethodno postavljenom vremenu. Vrijeme se može postaviti za sve dane ili samo za odabrane dane.

Da biste programirali programator vremena, morate aktivirati servisni način rada aparata.

Servisni način aktivira se dugim pritiskom na upravljački gumb.

USLUŽNI MENI
TEST FUNKCIJA
KONFIGURACIJA
PROGRAM. CIJENE
STATISTIKA
PROG. PARAMETRE
SUSTAV

Sljedeći izbornici aktiviraju se kratkim pritiskom na upravljački gumb.

Aktivirajte izbornik PROG. PARAMETRE.

USLUŽNI MENI
TEST FUNKCIJA
KONFIGURACIJA
PROGRAM. CIJENE
STATISTIKA
PROG. PARAMETRE
SUSTAV

Aktivirajte izbornik POST. POČ. NAKO. PAUZE.

Aktivirajte izbornik DODAJ NOVU PRILIKU.

Na pregledniku će se sada prikazati sljedeći podizbornici:

- POVRAT
- VRIJEME
- OMOGUĆENO
- SVI DANI
- Ponedjeljak
- Utorak
- Srijeda
- Četvrtak
- Petak
- Subota
- Nedjelja
- Makni priliku

Aktivirajte izbornik VRIJEME da biste programirali vrijeme. Postavite vrijeme tako da okrenete upravljački gumb i spremite kada budete gotovi.

Odaberite s popisa i aktivirajte dan/dane jedan po jedan pritiskom na upravljački gumb. Puni kvadratić označava da je dan aktiviran.

Pritisnite IZLAZ da biste napustili popis i spremite promjene odabirom opcije DA.

Primjer:

Program započinje jedan dan prije i pauzirat će se prije posljednjeg ispiranja.

Ako se vrijeme postavi na 04.00 i aktivira se SVI DANI, to znači da će posljednje ispiranje u programu započeti u 04.00 na sve dane u tjednu.

Nakon spremanja programirano vrijeme odn. prilika bit će navedeno u izborniku `POST . POČ . NAKO . PAUZE` kao novi redak.

Moguće je programiranje nekoliko puta odnosno nekoliko prilika istog dana.

Na popis možete spremiti do 10 prilika.

Pritisnite `OMOGUĆENO` da biste aktivirali ili deaktivirali odabranu priliku.

Pritisnite `MAKNI PRILIKU` da biste izbrisali odabranu priliku.

6 Šifre pogrešaka

Pogreška u programu ili u aparatu označava se šifrom pogreške na zaslonu.

Neke od tih šifri pogrešaka mogu se lako riješiti bez pozivanja servisera.

Šifra pogreške	Tekst	Uzrok/radnja
11:1	BEZ VODE	Potvrda o razini vode nije postignuta na vrijeme. Provjerite jesu li slavine za vodu otvorene.
11:2	OTVORENA VRATA	Potvrda o položaju vrata nije primljena tijekom programa. Otvorite i zatvorite vrata.
11:3	NEUSPJELO ZAKLJUČAVANJE VRATA	Potvrda o položaju vrata nije primljena na vrijeme. Otvorite i zatvorite vrata.
11:10	BUBANJ NIJE ODTOČEN	Razina vode je iznad utvrđene razine nakon pražnjenja. Uvjerite se da odvod nije začepljen. Pokušajte ponovno pokrenuti aparat.

Ako se pojave druge šifre pogrešaka ili se šifre pogrešaka ponavljaju, isključite napajanje na 30 sekundi. Ako se šifra pogreške stalno ponavlja, obratite se ovlaštenom servisu.

7 Održavanje

7.1 Općenito

Vlasnik aparata /upravitelj praonice odgovoran je za periodično održavanje.

Napomena!

Nedovoljno održavanje može umanjiti radne rezultate aparata i prouzročiti oštećenje komponenata.

7.2 Vrijeme za održavanje

Ako se na zaslonu prikaže poruka **VRIJEME ZA ODRŽAVANJE** — obratite se vlasniku aparata / upravitelju praonice kako bi se provelo održavanje (ako su informacije dostupne, prikazat će se i telefonski broj i/ili oznaka).

Aparat se u međuvremenu može upotrebljavati. Međutim, poruka će se ponovno prikazivati sve dok se ne obavi servis.

Poruka će nestati nakon otprilike 30 sekundi ili ako se pritisne upravljački ili neki drugi gumb.

7.3 Svaki dan

Pokrenite uređaj i uvjerite se da su vrata zaključana tijekom programa. Izvršite program kako bi se zaustavio i vodite računa o tome da se vrata za pražnjenje na čistoj strani ne mogu otvoriti nakon što program završi i da vrata za punjenje na prljavoj strani ostaju zaključana sve dok se vrata za pražnjenje na čistoj strani ponovno ne otvore i zatvore. Imajte na umu da će neki posebni programi, na primjer za pretpranje, ispiranje bubnja i čišćenje uređaja otključati vrata za punjenje na prljavoj strani nakon što program završi.

Ako se to ne dogodi, uređaj se mora staviti izvan pogona dok se ne izvrše potrebni popravci.

Uvjerite se da vrata ne propuštaju.

Očistite vrata, staklo vrata i brtvu vrata.

Očistite vanjske dijelove.

7.4 Spremnik za deterdžent

Redovito čistite spremnik za deterdžent kako biste izbjegli njegovo začepljivanje ostacima deterdženta.

7.5 Uklanjanje kamenca

Kada je potrebno ukloniti kamenac:

Upotrijebite poseban program za čišćenje aparata. Ako nije dostupan, obratite se ovlaštenom servisnom osoblju kako biste dobili pristup programu.

Program se može upotrijebiti na visokoj temperaturi od 95°C za uklanjanje kamenca. Dodajte sredstvo za uklanjanje kamenca, primjerice limunsku kiselinu.

7.6 Odvod

Redovito provjeravajte odvodni priključak, spojeve odvodne cijevi itd. te uklanjajte mucice i prašinu. Očistite, primjerice, četkicom. Prilikom ponovno montaže provjerite jesu li spojevi čvrsti.

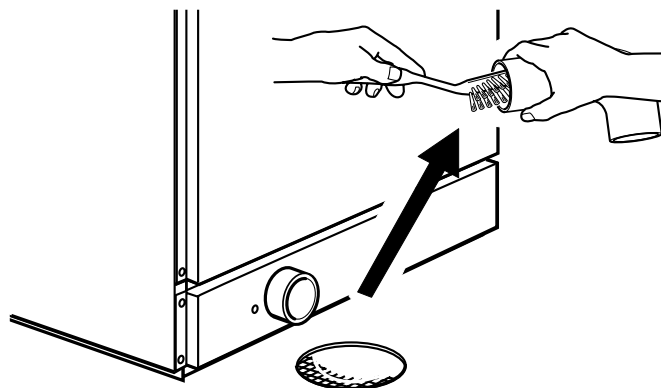

fig.6998A

Napomena!

Kontaktirajte kvalificirano servisno osoblje za održavanje unutarnjeg odvoda i cijevi jedanput godišnje.

7.7 Ulaz vode

Redovito provjeravajte filter i ulaz za vodu. Po potrebi očistite.

Demontirajte crijevo prema ulazu vode i izvucite filter (A).

Prilikom demontaže provjerite je li filter na mjestu i jesu li spojevi čvrsti.

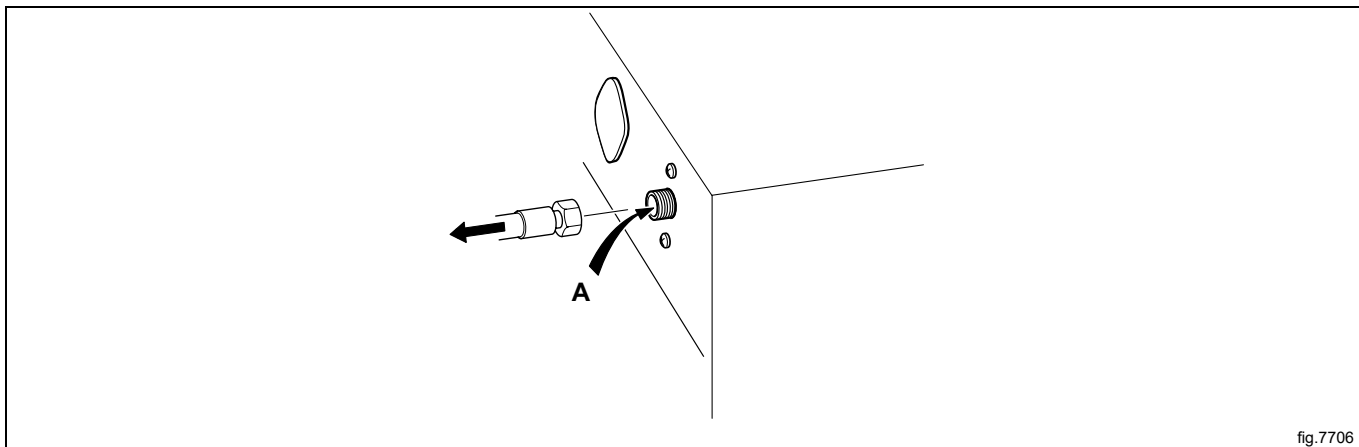

7.8 Održavanje smije obavljati samo kvalificirano osoblje.

Za sljedeće postupke održavanja obratite se kvalificiranom servisnom osoblju:

Jedanput godišnje:

- Pregledajte unutrašnjost aparata tijekom stvarnog ciklusa pranja kako biste se uvjerali da nema propuštanja.
- Provjerite funkcioniranje unutarnjih vrata za punjenje i uređaja za zaključavanje.

8 Informacije o odlaganju

8.1 Odlaganje aparata na kraju vijeka trajanja

Prije zbrinjavanja uređaja, preporučujemo da pažljivo provjerite njegov izgled i procijenite jesu li neki dijelovi podložni popuštanju konstrukcije ili puknuću tijekom zbrinjavanja.

Prije odlaganja dijelovi aparata moraju se razvrstati ovisno o svojstvima (npr. metali, ulja, masti, plastika, guma itd.).

Različiti su zakoni na snazi u različitim državama, pa je potrebno pridržavati se propisa koje nameću zakoni i nadležne institucije u državama u kojima se vrši rastavljanje.

Aparat se općenito mora odnijeti u specijalizirani centar za prikupljanje/zbrinjavanje.

Rastavite aparat, grupirajte komponente ovisno o kemijskim svojstvima; pritom imajte na umu da se u kompresoru nalaze ulje/mazivo i rashladna tekućina koji se mogu reciklirati te su komponente hladnjaka i toplinske pumpe poseban otpad koji se može združiti s gradskim otpadom.

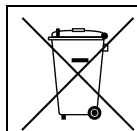

Simbol na proizvodu označava da se on ne smije tretirati kao otpad iz kućanstva nego se mora pravilno odložiti kako bi se spriječile sve negativne posljedice za okoliš i ljudsko zdravlje. Dodatne informacije o recikliranju ovog proizvoda možete dobiti od lokalnog distributera ili zastupnika, službe za korisničku podršku ili lokalnog tijela odgovornog za odlaganje otpada.



Napomena!

Prilikom odlaganja stroja, sve oznake, ovaj priručnik i ostali dokumenti koji se odnose na uređaj moraju se uništiti.

8.2 Odlaganje ambalaže

Odlaganje ambalaže mora biti izvršeno u skladu s propisima na snazi u državi u kojoj se koristi uređaj. Svi materijali korišteni za ambalažu kompatibilni su s okolišem.

Komponente se mogu sigurno čuvati, reciklirati ili spaliti u odgovarajućem postrojenju za spaljivanje otpada. Plastični dijelovi koji se mogu reciklirati označeni su kao sljedeći primjeri.

 PE	Polietilen: <ul style="list-style-type: none"> • vanjski omotač • vrećica s uputama
 PP	Polipropilen: <ul style="list-style-type: none"> • trake
 PS	Polistirenska pjena: <ul style="list-style-type: none"> • kutni štitnici



Electrolux Professional AB
341 80 Ljungby, Sweden
www.electroluxprofessional.com